

MULTIPROP drager MPB 24
Den stærke aluminiumsdrager til
MULTIPROP systemet



MULTIPROP drager MPB 24

Stærk, holdbar og alsidig i sin anvendelse

MULTIPROP drager MPB 24
den ekstremt stærke aluminiums-
forskallingsdrager
- flexibel i brug.

Med en høj bæreevne på 80 kN, er MPB 24 den perfekte drager i MULTIPROP systemet. Den tillader fuld udnyttelse, af den maksimale bæreevne kapacitet for MULTIPROP støtte og dermed sikrer det en reduktion i antallet af dækstøtter eller understøtningstårne. Desuden kan alle strukturelle komponenter (støtter, rideplanker og tværbjælker) udnyttes optimalt.



Et overblik over de statistiske værdier for MPB 24:

| | |
|--------------------------------|-----------------------|
| Tilladelig reaktion: | 80 kN |
| Tilladelig bøjningsmoment: | 15 kNm |
| Tilladelig forskydningskraft*: | 50 kN |
| Stivhed EI_y | 1600 kNm ² |

* ved endeunderstøtning = tilladelig støttebelastning

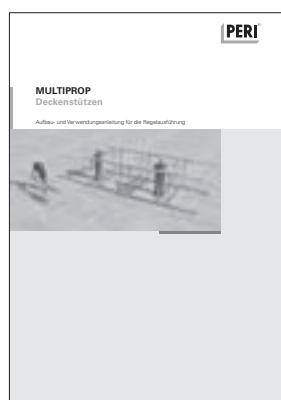

For mere information, se MULTIPROP brochuren eller montagevejledningen.



En optimal kombination:
MULTIPROP dækstøtte med
hegn, drager MPB 24 som ri-
deplanke og GT 24 som strø.



MULTIPROP hegnet yder den nød-
vendige stabilitet til kantborde.



MPB 24 drageren brugt som dob-
belt rideplanke til dækbord.

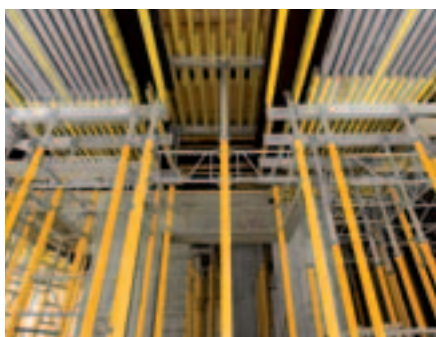

Afhængig af dæktykkelsen og
spændvidden kan MPB 24 selvføl-
gelig bruges som strø.



Med PERI kranaffel kan dæk, op
til 8 m i længden og med en vægt
på op til 1,75 t, flyttes.

Enkel og sikker anvendelse

Praktisk tilbehør til hurtigere forskalling

Perfekt koordineret tilbehør gør montering af forskalling hurtigere, lettere og sikrer maksimal sikkerhed ved brug.

MPB 24 samling

Dragerne forbindes med kobling MPB 24, Art. nr. 107348, og monteres til den ønskede længde.



Sammenkobling udføres med følgende dele:
4 bolte \varnothing 20 x 140, galv. Art. nr. 105400
4 fjedersplit 4/1, galv. Art. nr. 018060

Sammenkobling af MPB 24 med GT 24 dragere

For sammenkobling af MPB 24 og GT 24 dragere, vælges forskellige versioner, afhængig af projektet og forbindelsestype.



Sammenkobling kan også ske med slaglås MPB 24/GT 24, Art. nr. 108339. Ved denne løsning, skal mindst 2 slaglåse placeres i forskudt diagonal position.

Med Hagelås MPB 24/GT 24, Art. nr. 111000, oprettes en låsefrictions forbindelse mellem MPB 24 og GT 24 dragerne.

Til montering nedefra, anvendes samleplade MPB 24 (Art. nr. 107820) Også her, skal mindst 2 slaglåse placeres i forskudt diagonal position. Stroppeerne er fastgjort ved hjælp af torx skruer.

Understøtning og samling med MULTIPROP støtte

Til understøtning og samling af MPB 24 dragere, på MULTIPROP støtter, er der flere variationer og muligheder.



For at yde stabil støtte er MPB 24 monteret på topstykke 24, Art. nr. 027890.



Ved anvendelse som bord, er MBP 24 drageren fastgjort til topstykket ved hjælp af MP bolt med møtrik (Art. nr. 111142). Topstykket bliver monteret med pasbolt $\varnothing 14 \times 107$, galv. Art. nr. 027990 og fjedersplit 4/1, Art. nr. 018060, på MULTIPROP støtten.

Forbindelse til MULTIPROPPE

Let og hurtig forbindelse mellem MPB 24 drager og MULTIPROP yder- eller inderrør, kan også gøres med MPB 24 samleplade.

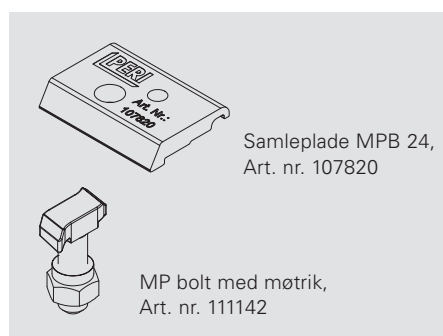

Forbindelse til inder- eller yderrør sker med samleplade MPB 24, Art. nr. 107820, og MP bolt med møtrik, Art. nr. 111142.

Der skal altid være placeret to samleplader MPB 24 diagonalt pr. MULTIPROP ved samling.

MULTIPROP drager MPB 24

Sikkerhed også ved dækkanten

Dækkant med rækværk

Med spindeltilslutning MPB 24,
Art. nr. 108213 og gelænderholder
SRU/SRZ, Art. nr. 104131.

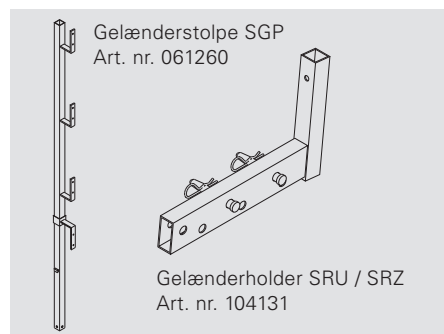

Til montering af rækværk anvendes gelænderholder SRU/SRZ (komplet med pasbolt og fjeder-split) sammen med gelænderstolpe SGP, Art.nr. 061260.



Spindeltilslutning MPB 24 tillader brug af enten elementstøtter eller forskallingskæder.

| Art. nr. | Vægt kg | | L |
|----------|---------|--|------|
| 079300 | 24,000 | Aluminiumsdrager MPB 24 | 2998 |
| 079360 | 28,800 | Aluminiumsdrager MPB 24, l = 3,00 m | 3598 |
| 079420 | 33,700 | Aluminiumsdrager MPB 24, l = 4,20 m | 4198 |
| 079480 | 38,500 | Aluminiumsdrager MPB 24, l = 4,80 m | 4798 |
| 079540 | 43,300 | Aluminiumsdrager MPB 24, l = 5,40 m | 5398 |
| 079600 | 48,100 | Aluminiumsdrager MPB 24, l = 6,00 m | 5998 |

Aluminiumsdrager til MULTIPROP systemet.

Tekniske data:

till. Q = 50 kN
 till. A = 80 kN
 till. M = 15 kNm

Bemærk:

Tilladelig belastning, se PERI-tabellen.

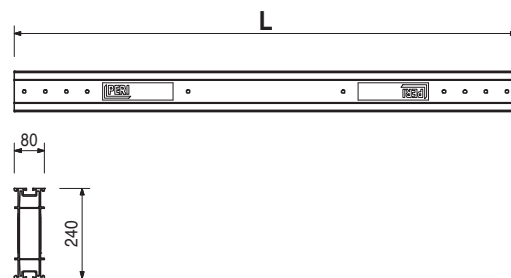
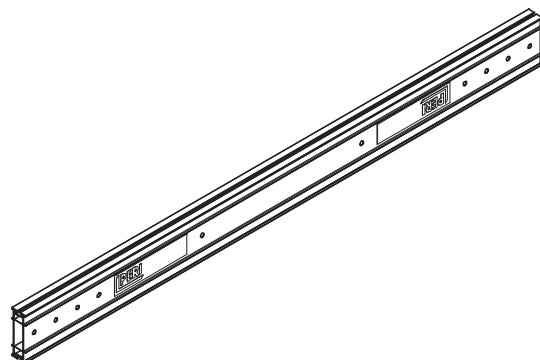

| | | |
|--------|-------|--|
| 107348 | 9,530 | Kobling MPB 24 Til samling af aluminiumsdrager MPB 24. |
|--------|-------|--|

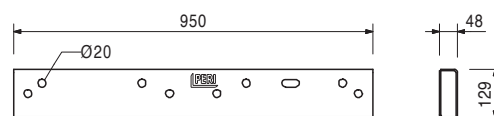
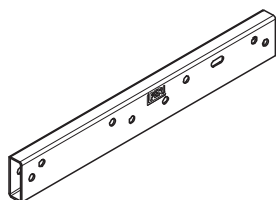

| | | |
|--------|-------|---|
| 105400 | 0,328 | Tilbehør Pasbolt Ø 20 x 140 (4 st.) |
| 018060 | 0,030 | Fjedersplit 4/1, galv. (4 st.) |

| | | |
|--------|-------|--|
| 105400 | 0,328 | Pasbolt Ø 20 x 140 Til sikring af diverse. |
|--------|-------|--|

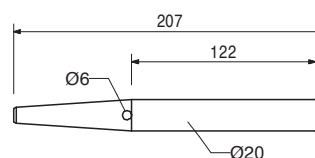
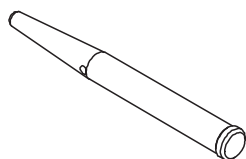

| | | |
|--------|-------|---|
| 018060 | 0,030 | Tilbehør Fjedersplit 4/1, galv. |
|--------|-------|---|

| Art. nr. | Vægt kg |
|----------|---------|
| 018060 | 0,030 |

Fjedersplit 4/1, galv.

Til bolt Ø 25 mm.



| | |
|--------|-------|
| 108339 | 0,203 |
|--------|-------|

Slaglås MPB 24/GT 24

Til fastgørelse af GT 24 drager på aluminiumsdrager MPB 24.

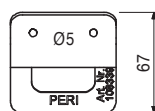
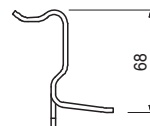
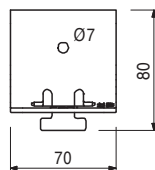
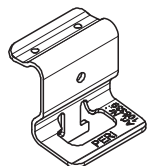

| | |
|--------|-------|
| 018280 | 1,000 |
|--------|-------|

Tilbehør

Entrepreørsøm 65 mm

| | |
|--------|-------|
| 107820 | 0,057 |
|--------|-------|

Samleplade MPB 24

Til fastgørelse af aluminiumsdrager MPB 24 på MULTIPROP dækstøtte eller til montering af GT 24 drager på aluminiumsdrager MPB 24.

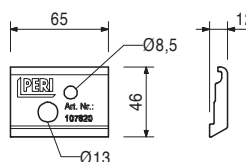

| | |
|--------|-------|
| 111142 | 0,082 |
|--------|-------|

Tilbehør

MULTIPROP bolt med møtrik

| | |
|--------|-------|
| 111142 | 0,082 |
|--------|-------|

MULTIPROP bolt med møtrik

Til samling af 2 MULTIPROP MP dækstøtter og til montering af tilbehør på aluminiumsdrager MPB 24.

Bemærk:

Nøgle SW 19.

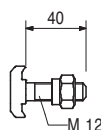

| Art. nr. | Vægt kg |
|----------|---------|
| 108213 | 2,590 |

Spindeltilslutning MPB 24

Til fastgørelse af elementstøtter eller afstivning på aluminiumsdrager MPB 24.

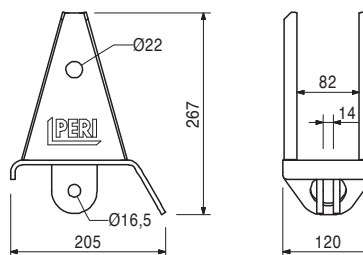
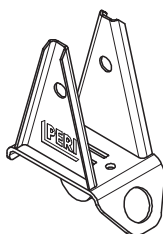

Tilbehør:

| | |
|--------|-------|
| 105400 | 0,328 |
| 018060 | 0,030 |

Pasbolt Ø 20 x 140
Fjedersplit 4/1, galv.

| | |
|--------|-------|
| 104131 | 3,940 |
|--------|-------|

Gelænderholder SRU/SRZ

Til montering af rækværk på stålprofil SRU og SRZ profil U 100 til U 140.

Komplet med:

2 stk. 105400 bolt Ø 20 x 140, galv.
2 stk. 018060 fjedersplit 4/1, galv.

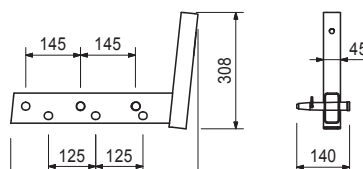
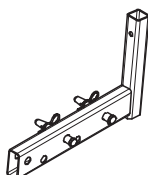

Tilbehør:

| | |
|--------|-------|
| 061260 | 6,120 |
|--------|-------|

Gelænderstolpe SGP

| | |
|--------|-------|
| 061260 | 6,120 |
|--------|-------|

Gelænderstolpe SGP

Rækværk til forskellige systemer.

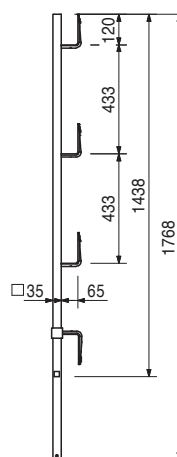

Det optimale system til alle projekter og alle krav



Vægforskalling



Søjleforskalling



Dækforskalling



Klatringssystem



Tunnelforskalling



Broforskalling



Understøtningssystemer



Armeringsstillads



Facadestillads



Industristillads



Adgangsstillads



Overdækning



Tilbehør



Serviceydelse



PERI Danmark A/S
Greve Main 26
2670 Greve
Tlf. +45 4345.3627
peri@peri.dk
www.peri.dk